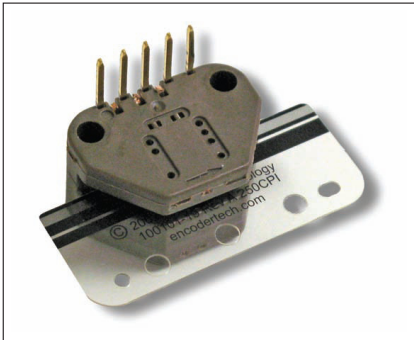

编码器模块

直线编码器模块

技术数据
电气技术数据
机械

环境条件

模块界面

概述

高分辨率的直线编码器的价格现在已降到可以被用户接受。Dynapar为OEM系统设计者带来了亚微米直线分辨率，同时降低了成本。标准品达到了每毫米25个周期或者每英寸720个周期的数字输出分辨率。另外，新的LAM250和500模拟量直线编码器模块，每英寸250和500个周期，通过使用标准插补电路可提供小于1微米的分辨率。这些模块可以广泛地使用在要求1微米分辨率的X-Y定位系统，特别的抓放设备。模块化的直线编码器非常灵活，允许用户利用产品的很多变化。



编码方式	增量
分辨率	标准分辨率
	参见订货信息
电源电压	5V ± 10%, 最大30mA
输出格式	双通道正交
输出格式可选	零位
输出类型 - LM	方波, TTL和CMOS 兼容, 10mA漏电流
输出类型 - LAM	二极管阵列输出的模拟量
响应频率	125kHz(数据和参考)

尺寸	见模块外形尺寸
重量	<0.25盎司
终端	.025平方.分立管脚
材料	模块: 模制PPS, 40%玻璃(R-4) 管脚: 镀金 标尺: 聚酯树脂或被蚀刻的金属

运行温度范围	-40 - 100°C(无冷凝)
存储温度范围	-40 - 100°C

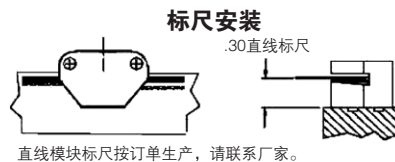

以上的规格说明如果修改将不会通知。
尺寸全部用英寸表示。

编码器模块

直线编码器模块

订货信息

编码器模块

数字

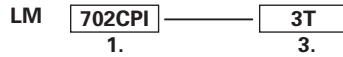

模拟量

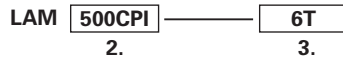

1. 直线数字模块(LM)

12周期/mm	12CPMM
25周期/mm	25CPMM
720周期/英寸	720CPI
标尺长度参见“当前分辨率列表”	

2. 直线模拟量模块 (LAM)

250周期/英寸	250CPI
500周期/英寸	500CPI
"标尺长度参见“当前分辨率列表”	

3. 导线位置

数字

侧面输出	顶部输出
A	A
AB	AB
ABZ	ABZ

模拟量

顶部输出
ABZ

直线标尺

1. 标准分辨率 - 数字

12周期/mm=0.0008英寸
分辨率 × 4后
25周期/mm=0.01mm
分辨率 × 4后
720周期/英寸=0.00035英寸
分辨率 × 4后

2. 标准分辨率 - 模拟量

250周期/英寸 = 1.6微米
16 × 插补和 × 4边沿乘后
500周期/英寸=0.8微米
16 × 插补和 × 4边沿乘后

3. 长度和参考定位

每个客户的要求参考工厂可以提供的
部件号和价格。

模块外形尺寸

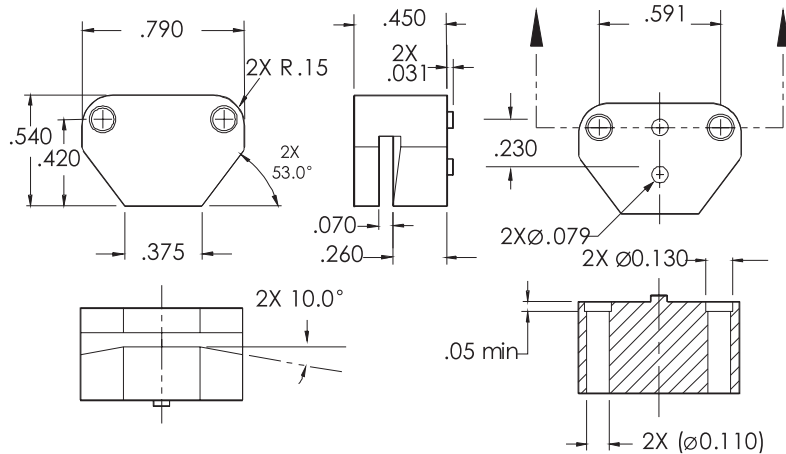

编码器模块

直线编码器模块

插针布局

带A,B和参考通道的光学编码器模块顶部安装和侧面安装全部是标准配置。

ABZ配置

5 × .025平方 插针

侧面安装(-1S,-2S,-3S)

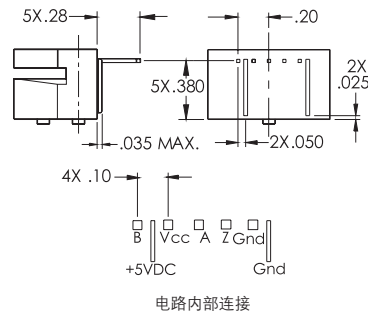

顶部安装(-1T,-2T,-3T)

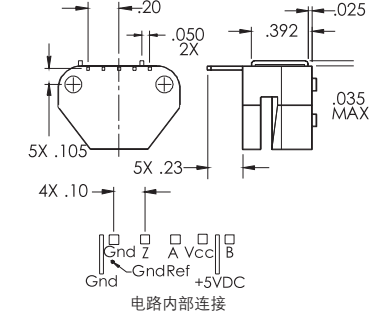

模拟量配置 (-6T)

8 × .025平方 插针

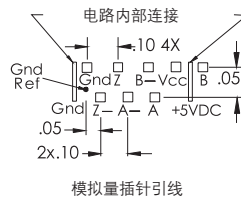
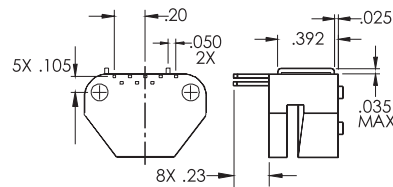

模拟量插针引线

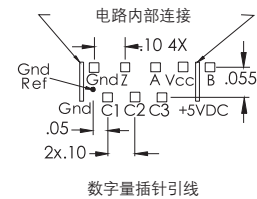

数字量插针引线

LM输出格式

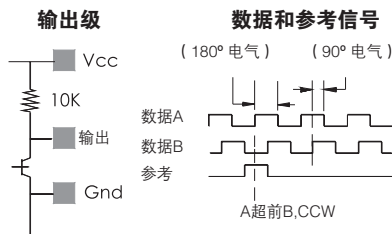

编码器模块

直线编码器模块

LAM输出格式

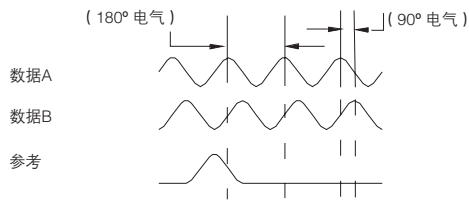

输出信号在模拟量信号处理过之后的显示

推荐安装配置

